

# CANDY

- FCP815X E0/E
- FCP825XL E0/E
- FCS200X WIFI
- FCS600X WIFI
- FCT615X WIFI
- FCT615XNF WIFI
- FCT825XL WIFI
- FCP602X E0/E
- FCP602X E0C/E
- FCP602X E0E/E
- FCT612X WIFI
- FCEX65WIFI
- FCXP825X E0/E
- FCXP645X E0/E
- FCXT600X WIFI
- FCT600N WIFI
- FCT605X WIFI
- OCNTA05I WIFI
- FCT615N WIFI

## **USER INSTRUCTIONS**

OVENS \_\_\_\_\_ EN **02**

## **KULLANIM KILAVUZU**

FIRINLAR \_\_\_\_\_ TR **14**

## **NOTICE D'EMPLOI ET D'INSTALLATION**

DES FOURS ENCASTRABLES \_\_\_\_\_ FR **28**

## **MANUALE D'ISTRUZIONI**

FORNO \_\_\_\_\_ IT **40**

## **INSTRUCCIONES DE USO**

HORNOS EMPOTRABLES \_\_\_\_\_ ES **52**

## **PIEKARNIKI DO ZABUDOWY**

INSTRUKJA OBSŁUGI \_\_\_\_\_ PL **64**

## **FORNOS**

MANUAL DE INSTRUÇÕES DE UTILIZAÇÃO \_\_\_\_\_ PT **76**

## **EINBAUBACKKÖFEN**

BEDIENUNGSANLEITUNG \_\_\_\_\_ DE **88**

## Instrukcje Bezpieczeństwa

---

- Podczas gotowania wilgoć może skraplać się do komory piekarnika lub na szybkie drzwiczek. Jest to zjawisko normalne. Aby je ograniczyć, należy poczekać od 10 do 15 minut po włączeniu urządzenia, zanim żywność zostanie umieszczona w piekarniku. Skropliny znikną, gdy piekarnik osiągnie temperaturę pieczenia.
- Warzywa najlepiej piec w pojemniku z pokrywą zamiast otwartego naczynia.
- Unikać pozostawiania żywności wewnątrz piekarnika po pieczeniu na dłużej niż 15/20 minut.
- **OSTRZEŻENIE:** urządzenie i niektóre z elementów nagrzewają się w trakcie ich działania. Uważać, aby nie dotknąć jakiegokolwiek gorącej części.
- **OSTRZEŻENIE:** części łatwo dostępne mogą nagrzać się podczas używania rusztu. Dzieci muszą zachować bezpieczną odległość od urządzenia.
- **OSTRZEŻENIE:** upewnić się, że urządzenie jest wyłączone przed wymianą żarówki, aby uniknąć porażenia prądem.
- W celu uniknięcia zagrożenia związanego z przypadkowym ponownym włączeniem wyłącznika termicznego urządzenie nie powinno być zasilane przez zewnętrzne urządzenie przełączające, takie jak regulator czasowy, lub podłączone do obwodu, który jest regularnie włączany i wyłączany.
- Dzieci poniżej 8. roku życia muszą zachować bezpieczną odległość od urządzenia, jeśli nie są pod stałym nadzorem.
- Nie należy zezwalać dzieciom na zabawę z urządzeniem. Urządzenie to może być obsługiwane przez dzieci w wieku 8 lat lub więcej oraz osoby o ograniczonej zdolności fizycznej, czuciowej lub psychicznej bądź nieposiadające doświadczenia i wiedzy, jeśli są one pod nadzorem lub poinstruowano je w zakresie bezpiecznej obsługi urządzenia i zrozumiały one potencjalne zagrożenia, mając świadomość możliwych zagrożeń.
- Czyszczenie i konserwacja nie powinny być wykonywane przez dzieci bez nadzoru.
- Do czyszczenia szybkie drzwiczek piekarnika nie należy używać szorstkich lub ściernych materiałów ani ostrych metalowych skrobaków, ponieważ mogą one porysować powierzchnię i spowodować rozbicie szkła.
- Piekarnik musi być wyłączony przed wyjęciem

ruchomych części.

- Po wyczyszczeniu zmontować je zgodnie z instrukcjami.
  - Używać wyłącznie termosondy zalecanej dla tego piekarnika.
  - Do czyszczenia nie używać myjki parowej.
  - Podłączyć wtyczkę do kabla zasilającego odpowiedniego do wymaganego napięcia, prądu i obciążenia wskazanego na tabliczce oraz posiadającego styk uziemiający.
- Gniazdko musi być odpowiednie do obciążenia wskazanego na tabliczce i musi posiadać podłączony oraz działający styk uziemiający. Przewód uziemiający jest koloru żółto-zielonego. Czynność tę powinien przeprowadzić odpowiednio wykwalifikowany specjalista. W razie niekompatybilności pomiędzy gniazdkiem a wtyczką urządzenia należy poprosić wykwalifikowanego elektryka o wymianę gniazdka na inne odpowiedniego typu. Wtyczka oraz gniazdko powinny być zgodne z obowiązującymi w danym kraju przepisami w zakresie instalacji elektrycznej. Podłączenie do źródła zasilania można wykonać również poprzez umieszczenie pomiędzy urządzeniem a źródłem zasilania wielobiegunowego wyłącznika, który wytrzyma maksymalne podłączone obciążenie i który będzie zgodny z obowiązującymi przepisami. Żółto-zielony kabel uziemiający nie powinien być przerwany przez ten wyłącznik. Gniazdko oraz wyłącznik wielobiegunowy zastosowany do podłączenia powinien być po zainstalowaniu urządzenia łatwo dostępny.
- Rozłączania można dokonywać dzięki dostępnej wtyczce lub wbudowanemu przełącznikowi w stałym okablowaniu, zgodnie z obowiązującymi przepisami w zakresie okablowania.
  - Jeśli przewód zasilający jest uszkodzony, musi być zastąpiony kablem lub specjalną wiązką przewodów udostępnianą przez producenta lub wskazaną po skontaktowaniu się z działem obsługi klientów.
  - Kabel zasilający musi być typu H05V2V2-F.
  - Czynność tę powinien przeprowadzić odpowiednio wykwalifikowany specjalista. Przewód uziemiający (żółto-zielony) musi być o około 10 mm dłuższy niż pozostałe przewody. W przypadku jakichkolwiek napraw należy zwracać się wyłącznie

do działu obsługi klienta i zażądać zastosowania oryginalnych części zamiennych.

- Nieprzestrzeganie powyższej wskazówki może zakłócić bezpieczeństwo urządzenia i spowodować utratę gwarancji.
- Nadmiar rozlanych substancji należy usunąć przed czyszczeniem urządzenia.
- Długa awaria zasilania podczas etapu gotowania może spowodować usterkę monitora. W takiej sytuacji należy się skontaktować z biurem obsługi klienta.
- Aby uniknąć przegrzewania się, urządzenia tego nie należy instalować za panelem dekoracyjnym.
- W razie umieszczenia we wnętrzu półki należy się upewnić, że ogranicznik jest skierowany w górę i w stronę tylną komory. Półka musi być włożona całkowicie do komory.
- **OSTRZEŻENIE:** Nie zakrywać ścianek piekarnika folią aluminiową ani dostępnymi na rynku foliami jednorazowymi. Folia aluminiowa lub jakiegokolwiek inne zabezpieczenia w bezpośrednim kontakcie z powierzchniami gorącej emalii mogłyby stopić się i uszkodzić emaliowane powierzchnie wewnątrz piekarnika.
- **OSTRZEŻENIE:** Nigdy nie usuwaj uszczelki z drzwiczek piekarnika.
- **PRZESTROGA:** Nie napełniać wodą dna komory podczas gotowania lub gdy piekarnik jest gorący.
- W przypadku obsługi urządzenia przy częstotliwościach znamionowych nie są wymagane żadne dodatkowe czynności/ustawienia.

Instrukcje ogólne	1.1 Wskazówki dotyczące bezpieczeństwa
	1.2 Bezpieczeństwo elektryczne
	1.3 Zalecenia
	1.4 Instalacja
	1.5 Zarządzanie odpadami
	1.6 Deklaracja zgodności

## 67

Opis produktu	2.1 Informacje ogólne
	2.2 Akcesoria
	2.3 Pierwsze użycie

## 68

Obsługa piekarnika	3.1 Opis wyświetlacza
	3.2 Tryby pieczenia

## 69

Czyszczenie i konserwacja piekarnika	4.1 Ogólne informacje dotyczące czyszczenia
	4.2 Funkcja Aquactiva
	4.3 Konserwacja
	• Wyjmowanie i czyszczenie rusztów
	• Wyjmowanie szyby piekarnika
	• Wyjmowanie i czyszczenie drzwiczek
	• Wymiana żarówki

## 73

Rozwiązywanie problemów	5.1 Często zadawane pytania
-------------------------	-----------------------------

## 75

# 1. Instrukcje ogólne

Dziękujemy za wybór jednego z naszych produktów. Aby jak najlepiej wykorzystywać posiadany piekarnik, zachęcamy do uważnego przeczytania niniejszej instrukcji i starannego przechowywania jej, aby móc z niej skorzystać w razie potrzeby w przyszłości. Przed zainstalowaniem piekarnika należy zanotować jego numer seryjny, aby móc podać go personelowi biura obsługi klienta, gdyby wymagane były jakiegokolwiek naprawy. Po wyjęciu piekarnika z opakowania należy sprawdzić, czy nie uległ on uszkodzeniu podczas transportu. W razie jakichkolwiek wątpliwości nie należy korzystać z piekarnika i zwrócić się do wykwalifikowanego technika w celu uzyskania porady. Należy trzymać z dala od dzieci wszystkie materiały opakowania (folie ochronne, styropian, kołki).

Podczas pierwszego uruchomienia piekarnika może z niego wydobyć się silny dym o nieprzyjemnym zapachu, który jest spowodowany przez klej na panelach izolacyjnych wokół rozgrzewanego po raz pierwszy piekarnika.

Jest to zjawisko całkowicie normalne i należy wówczas poczekać, aż dym całkowicie się ulotni, przed umieszczeniem żywności w piekarniku. Producent zrzeka się wszelkiej odpowiedzialności za sytuacje będące wynikiem nieprzestrzegania instrukcji podanych w niniejszym dokumencie.

**UWAGA:** Wymienione w niniejszej instrukcji funkcje, właściwości i akcesoria piekarnika mogą być różne w zależności od zakupionego modelu.



## 1.1 Wskazówki dotyczące bezpieczeństwa

Z piekarnika należy korzystać wyłącznie zgodnie z jego przeznaczeniem, czyli wyłącznie do pieczenia żywności; wszelkie inne próby użytkowania, na przykład jako źródła ciepła, uważane są za niewłaściwe, a tym samym niebezpieczne. Producent nie może ponosić odpowiedzialności za jakiegokolwiek uszkodzenia będące skutkiem nieprawidłowego, błędnego lub nierozsądnego użytkowania. Obsługa jakiegokolwiek urządzenia elektrycznego wiąże się z koniecznością przestrzegania pewnych istotnych zasad:

- Nie ciągnąć za przewód zasilania w celu odłączenia go od gniazdka prądowego;
- Nie dotykać urządzenia mokrymi lub wilgotnymi dłońmi bądź stopami;
- Ogólnie rzecz biorąc, odradza się stosowania adapterów, gniazdek wielokrotnych i przedłużaczy;
- W razie usterki i/lub nieprawidłowego działania urządzenia należy je wyłączyć i nie naruszać go.

## 1.2 Bezpieczeństwo elektryczne

**PRZYŁĄCZA ELEKTRYCZNE POWINNY ZOSTAĆ WYKONANE PRZEZ ELEKTRYKA LUB WYKWALIFIKOWANEGO TECHNIKA.** Sieć zasilająca, do której podłączany jest piekarnik, powinna być zgodna z przepisami obowiązującymi w kraju jego instalacji. Producent zrzeka się wszelkiej odpowiedzialności za ewentualne uszkodzenia będące wynikiem nieprzestrzegania takich przepisów. Piekarnik powinien być podłączony do sieci elektrycznej za pomocą gniazdka ściennego z uziemieniem lub poprzez wielobiegunowy wyłącznik, w zależności od przepisów obowiązujących w kraju instalacji. Zasilanie elektryczne powinno być zabezpieczone odpowiednimi bezpiecznikami i powinny być używane przewody o przekroju poprzecznym, który zapewni prawidłowe zasilanie piekarnika.

### PODŁĄCZANIE

Piekarnik jest dostarczany z kablem zasilającym, który powinien być podłączany wyłącznie do sieci elektrycznej o napięciu 220-240 V AC pomiędzy fazami lub pomiędzy fazą i przewodem neutralnym. Przed podłączeniem piekarnika do sieci elektrycznej należy sprawdzić:

- napięcie zasilania podane na mierniku;

- ustawienia wyłącznika.

Przewód uziemienia podłączony do zacisku uziemiającego piekarnika musi być podłączony do zacisku uziemiającego sieci elektrycznej.

### OSTRZEŻENIE

Przed podłączeniem piekarnika do sieci elektrycznej ciągłość uziemienia sieci elektrycznej powinien sprawdzić wykwalifikowany elektryk. Producent zrzeka się wszelkiej odpowiedzialności za ewentualne wypadki lub inne problemy wynikające z braku podłączenia piekarnika do uziemienia lub z powodu uziemienia o nieprawidłowej ciągłości.

**UWAGA:** ponieważ piekarnik może wymagać czynności serwisowych, zaleca się przewidzieć dodatkowe

gniazdka ścienne, do którego będzie można później podłączyć piekarnik po wyjęciu go z miejsca, w którym go zainstalowano. Przewód zasilający powinien być wymieniany wyłącznie przez personel techniczno-serwisowy lub techników posiadających jednakowe kwalifikacje.

## 1.3 Zalecenia

Po każdym użyciu piekarnika kilka prostych czynności związanych z czyszczeniem go pozwoli utrzymać piekarnik w idealnej czystości.

Nie zakrywaj ścian piekarnika papierem aluminiowym ani dostępnymi na rynku foliami jednorazowymi, ponieważ w kontakcie z powierzchniami gorącej emalii mogłyby one stopić się i uszkodzić emaliowane powierzchnie wewnątrz

piekarnika. Aby zapobiec nadmiernemu brudzeniu się piekarnika i wydostawaniu się z niego nieprzyjemnie pachnącego dymu, zaleca się nie używać piekarnika na najwyższych temperaturach. Zwykle lepiej jest wydłużyć czas pieczenia i stosować niższą temperaturę. Poza akcesoriami dostarczonymi z piekarnikiem zaleca się używać naczyń i form odpornych na wysokie temperatury.

## 1.4 Instalacja

Za instalację piekarnika odpowiedzialny jest użytkownik. Producent nie ma obowiązku wykonania instalacji. Usterki spowodowane błędami instalacji nie podlegają warunkom gwarancji udzielanej przez producenta. Instalacja powinna być powierzona wykwalifikowanym osobom i wykonana zgodnie z zaleceniami producenta. Nieprawidłowa instalacja stwarza niebezpieczeństwo dla osób, zwierząt lub rzeczy osobistych. Producent nie ponosi odpowiedzialności za tego typu szkody.

Zespół kuchenny, w którym ma być zainstalowany piekarnik, musi być wykonany

z materiałów odpornych na temperaturę przynajmniej 70°C.

Piekarnik może być usytuowany na górze w szafce kuchennej lub pod blatem.

Przed zainstalowaniem piekarnika upewnij się, czy w miejscu instalacji zapewniona będzie dobra wentylacja gwarantująca dopływ świeżego powietrza, niezbędnego do chłodzenia piekarnika i do zabezpieczenia jego części wewnętrznych. W zależności od typu instalacji należy wykonać wycięcia przedstawione na końcu instrukcji.

## 1.5 Gospodarka odpadami i ochrona środowiska



Urządzenie to jest oznaczone zgodnie z Dyrektywą Europejską 2012/19 / UE w sprawie zużytego sprzętu elektrycznego i elektronicznego (WEEE). Zużyty sprzęt elektryczny i elektroniczny zawiera zarówno substancje zanieczyszczające (o negatywnym oddziaływaniu na środowisko naturalne), jak i podstawowe elementy (które można użytkować wielokrotnie). Ważne, aby zużyty sprzęt elektryczny i elektroniczny poddawać specjalnej obróbce w celu bezpiecznego usunięcia i pozbycia się wszystkich środków zanieczyszczających i odzyskania wszystkich surowców wtórnych.

Poszczególne osoby odgrywają ważną rolę w zapobieganiu szkodliwemu oddziaływaniu zużytego sprzętu elektrycznego i elektronicznego na środowisko, ważne aby przestrzegać kilku podstawowych zasad:

- Zużyty sprzęt elektryczny i elektroniczny nie może być traktowany jako odpad komunalny.
- Zużyty sprzęt elektryczny i elektroniczny przekazuje się do właściwych punktów zbiórki prowadzonych przez gminy lub koncesjonowane firmy. W wielu krajach,

gdzie jest dużo zużytego sprzętu elektrycznego i elektronicznego, odbiera się go z domów.

- gdy kupuje się nowe urządzenie, zużyte można zwrócić do sprzedawcy, który musi je przyjąć bezpłatnie, na zasadzie zamiany jeden za jeden, o ile urządzenie to jest tego samego rodzaju i ma takie same funkcje, jak urządzenie dostarczone

### OSZCZĘDNOŚĆ ENERGII I POSZANOWANIE ŚRODOWISKA

Tam gdzie to możliwe, należy unikać wstępnego podgrzewania piekarnika i zawsze starać się go zapelnąć. Jak najrzadziej otwierać drzwiczki piekarnika, ponieważ za każdym razem, gdy zostaną otwarte z wnętrza ucieka ciepło. W celu uzyskania znacznej oszczędności energii piekarnik należy wyłączyć na 5-10 minut przed planowanym zakończeniem pieczenia, co pozwoli na wykorzystanie ciepła odpadowego, które nadal generuje piekarnik. Uszczelki powinny być czyste i spełniać swoje zadanie, aby uniknąć wydostawania się ciepła poza wnętrze piekarnika. Jeśli Twoja umowa z dostawcą energii opiera się na taryfie godzinowej, program "opóźnionego startu" upraszcza oszczędzanie energii, uruchamiając proces pieczenia w czasie obowiązywania niższej taryfy.

## 1.6 Deklaracja Zgodności

• Poprzez umieszczenie oznaczenia **CE** na tym produkcie potwierdzamy, że urządzenie to jest zgodne ze wszelkimi dotyczącymi tego produktu obowiązującymi prawnie wymogami europejskimi w zakresie bezpieczeństwa, zdrowia i środowiska.

• Niniejszym firma Candy Hoover Group Srl oświadcza, że sprzęt radiowy jest zgodny z dyrektywą 2014/53/UE. Cały tekst deklaracji zgodności UE jest dostępny na następującej stronie internetowej: [www.candy-group.com](http://www.candy-group.com)

## 2. Opis produktu

### 2.1 Informacje ogólne

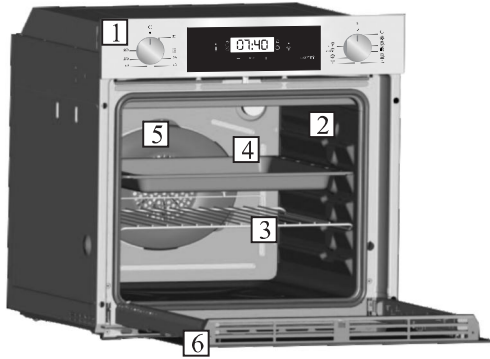

1. Panel sterowania
2. Pozycje półek (kratka boczna, zależnie od wyposażenia)
3. Metalowy ruszt
4. Taca na tłuszcz
5. Wentylator (za stalową płytą)
6. Drzwiczki piekarnika

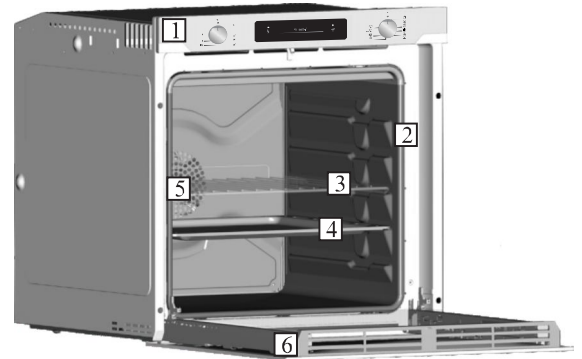

### 2.2 Akcesoria (w zależności od modelu)

#### 1 Taca na tłuszcz

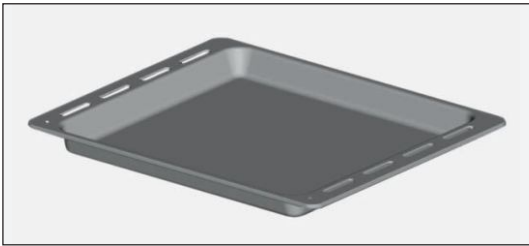

Gromadzi tłuszcz wyciekający z żywności podczas pieczenia jej na ruszcie.

#### 3 Boczne kratki druciane

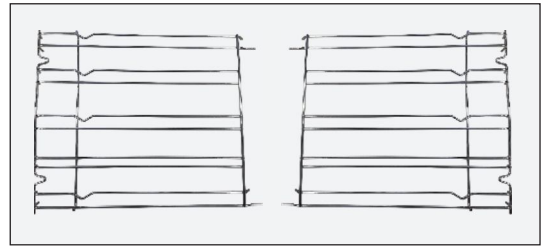

Znajdują się po obu stronach komory piekarnika. Utrzymują metalowe ruszty i tace na tłuszcz.

#### 2 Metalowy ruszt

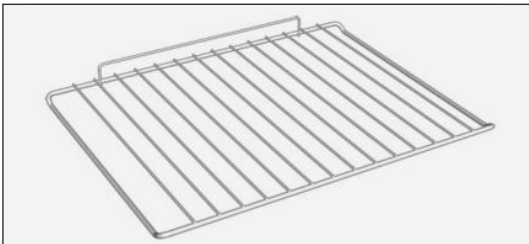

Podtrzymuje formy i naczynia.

## 2.3 Pierwsze Użycie

### CZYSZCZENIE PRZED PIERWSZYM UŻYCIEM

Przed użyciem piekarnika po raz pierwszy należy:

- Wytrzeć powierzchnie zewnętrzne piekarnika miękką wilgotną szmatką.
- Umyć wszystkie elementy wyposażenia i wytrzeć wnętrze piekarnika używając roztworu gorącej wody i płynu do zmywania naczyń.
- Ustawić pusty piekarnik na maksymalną temperaturę i pozostawić włączony przez około 1 godzinę, co pozwoli usunąć zapach nowości. W tym czasie należy zapewnić dobrą wentylację pomieszczenia. oven with a solution of hot water and washing up liquid. Set the empty oven to the maximum temperature and leave on for about 1 hour, this will remove any lingering smells of newness.

### 3. Obsługa piekarnika (w zależności od modelu)

#### 3.1 Opis wyświetlacza

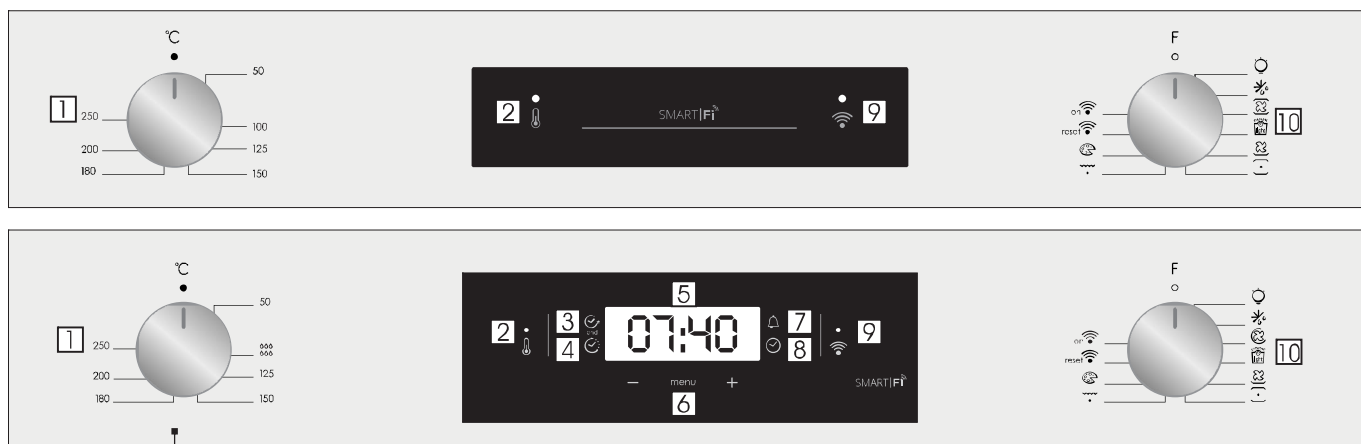

1. Pokrętko wyboru termostatu
2. Lampka kontrolna termostatu
3. Koniec gotowania
4. Czas gotowania
5. Temperatura lub wyświetlacz zegara
6. Przyciski regulacji wyświetlacza LCD
7. Minutnik
8. Ustawienie zegara
9. Lampka sygnału WiFi
10. Pokrętko wyboru funkcji

#### UWAGA

**Pierwszą czynnością po zainstalowaniu piekarnika lub po przerwie w dółwicie prądu jest ustawienia zegara. Brak ustawienia jest sygnalizowany znakiem 12:00 na wyświetlaczu. Dioda LED na dole po prawej stronie świeci się w tym samym czasie (☺).**

- Nastaw godzinę przyciskami "-" "+".
- Naciśnij przycisk Menu lub poczekaj 5 sekund – zegar zostanie ustawiony.

**UWAGA:** Piekarnik działa tylko jeżeli zegar jest ustawiony.

FUNKCJE	JAK WŁĄCZYĆ	JAK WYŁĄCZYĆ	JAK DZIAŁA	UWAGA
<b>ZABEZPIECZENIE PRZED DZIEĆMI</b>	<ul style="list-style-type: none"> <li>• Funkcja blokady dziecięcej jest aktywowana przy wyłączonym piekarniku, dotykając przycisku Set (+) przez co najmniej 5 sekund. Od tego momentu wszystkie inne funkcje są zablokowane, a wyświetlacz będzie migał co 3 sekundy STOP i czas ustawiony z przerwami.</li> </ul>	<ul style="list-style-type: none"> <li>• Funkcja blokady dziecięcej jest wyłączona przy wyłączonym piekarniku poprzez dotknięcie touchpada Set (+) ponownie przez co najmniej 5 sekund. Od tego momentu wszystkie funkcje można wybrać ponownie.</li> </ul>		
<b>MINUTNIK</b> 	<ul style="list-style-type: none"> <li>• Wcisnąć przycisk środkowy (centralny) 3 razy</li> <li>• Ustawić czas trwania pieczenia wciskając Przyciski "-" "+"</li> <li>• Zwolnić przyciski.</li> </ul>	<ul style="list-style-type: none"> <li>• Po zakończeniu ustawionego czasu, funkcja sama się wyłączy i rozlegnie się sygnał dźwiękowy, który wyłączy się po chwili. Aby wyłączyć natychmiast sygnał dźwiękowy należy wcisnąć przycisk.</li> </ul>	<ul style="list-style-type: none"> <li>• Po zakończeniu ustawionego czasu rozlega się sygnał dźwiękowy</li> <li>• Podczas pracy wyświetlacz pokazuje pozostały czas.</li> </ul>	<ul style="list-style-type: none"> <li>• Pozwala na użycie programatora jako budzika. Można go używać przy włączonym lub wyłączonym piekarniku.</li> </ul>
<b>CZAS TRWAJĄCA PIECZENIA</b> 	<ul style="list-style-type: none"> <li>• Wybierz funkcję pieczenia za pomocą pokrętki na piekarniku oraz żądaną temperaturę za pomocą pokrętki termostatu.</li> <li>• Wcisnąć przycisk środkowy (centralny) 1 raz</li> <li>• Ustawić czas trwania pieczenia przyciskiem</li> <li>• Zwolnić przyciski "-" "+"</li> <li>• Wybrać funkcję za pomocą pokrętki wyboru funkcji</li> </ul> <p>UWAGA: Jeśli piekarnik jest wyłączony lub włączona jest lampka, funkcja harmonogramowania czasu pieczenia nie działa.</p>	<ul style="list-style-type: none"> <li>• Po zakończeniu ustawionego czasu piekarnik sam się wyłączy.</li> <li>• Jeśli trzeba wyłączyć piekarnik wcześniej należy obrócić pokrętko wyboru funkcji na pozycję 0 lub ustawić czas pieczenia na 0:00(przyciskami "-" "+")</li> </ul>	<ul style="list-style-type: none"> <li>• Pozwala ustawić czas trwania pieczenia</li> <li>• Aby pokazać czas pozostały do końca pieczenia należy wcisnąć przycisk 2 Razy</li> <li>• Aby zmienić czas pozostały do końca pieczenia należy wcisnąć przycisk "-" "+"</li> </ul>	<ul style="list-style-type: none"> <li>• Na koniec programu pojawiają się 3 sygnały ostrzegawcze, a na ekranie wyświetla się napis Koniec.</li> <li>Ustaw selektor funkcji w pozycji "0", aby wrócić do funkcji zegara.</li> </ul>
<b>ZAKOŃCZENIE PIECZENIA</b> 	<ul style="list-style-type: none"> <li>• Wybierz funkcję pieczenia za pomocą pokrętki na piekarniku oraz żądaną temperaturę za pomocą pokrętki termostatu.</li> <li>• Wcisnąć przycisk środkowy (centralny) 2 razy</li> <li>• Ustawić godzinę zakończenia pieczenia przyciskami "-" "+"</li> <li>• Zwolnić przyciski</li> <li>• Wybrać funkcję pieczenia za pomocą pokrętki wyboru funkcji.</li> </ul> <p>UWAGA: Jeśli piekarnik jest wyłączony lub włączona jest lampka, funkcja harmonogramowania czasu pieczenia nie działa.</p>	<ul style="list-style-type: none"> <li>• O ustawionej godzinie piekarnik sam się wyłączy</li> <li>• Jeśli trzeba go wyłączyć wcześniej należy ustawić pokrętko wyboru funkcji na pozycję 0</li> </ul>	<ul style="list-style-type: none"> <li>• Ustawia godzinę końca pieczenia.</li> <li>• Aby pokazać zaprogramowaną godzinę należy Wcisnąć przycisk środkowy (centralny) 3 razy</li> <li>• Aby zmienić zaprogramowaną godzinę wcisnąć przycisk SELECT+ "-" "+"</li> </ul>	<p>Zwykle używa się tej funkcji razem z funkcją Czas trwania pieczenia: np. potrawa ma się piec przez 45 min. i chcemy, żeby była gotowa o godz. 12:30. A zatem należy:</p> <ul style="list-style-type: none"> <li>-Wybrać odpowiednią funkcję pieczenia</li> <li>-Ustawić czas trwania pieczenia na 45 mm (Timer + "-" "+")</li> <li>• Po zakończeniu ustawionego czasu piekarnik wyłączy się i rozlegnie się sygnał dźwiękowy.</li> <li>- Ustawić koniec pieczenia na godz. 12:30 (END + "-" "+")</li> </ul> <p>Pieczenie wyłączy się automatycznie o godz. 11:45 (12:30 - 45 min.) O ustawionej godzinie końca pieczenia piekarnik automatycznie się wyłączy.</p> <p>UWAGA</p> <p>Jeśli ustawimy tylko koniec pieczenia, bez czasu trwania pieczenia, piekarnik włączy się natychmiast i wyłączy o ustawionej godzinie.</p>

## ELETRONICA ZERO WIFI FUNCTION

Wszystkie szczegółowe informacje związane z łączeniem aplikacji i produktu znajdują się w skróconej instrukcji.

Skrócona instrukcja jest dostępna tu: [go.candy-group.com/candy-ov](http://go.candy-group.com/candy-ov).

Wi Fi ma dwie różne pozycje na selektorze funkcji pieczenia:

- **Włączone Wi Fi:** Wi Fi włącza się dopiero po zarejestrowaniu piekarnika na urządzeniu. Ta pozycja umożliwi zdalne sterowanie piekarnikiem.

- **Reset Wi Fi:** Ustawienie selektora w pozycji Reset Wi Fi na 30 sekund spowoduje włączenie Bluetootha, co umożliwi zarejestrowanie piekarnika na urządzeniu w ciągu 5 minut.

Jeśli rejestracja przebiegnie pomyślnie, piekarnikiem będzie można sterować zdalnie, a ikona Wi Fi zostanie włączona. W przypadku nieudanej rejestracji Wi Fi się wyłączy, a piekarnik zostanie zresetowany.

W celu ponownej próby rejestracji należy w selektorze programu pieczenia wyłączyć pozycję Reset Wi Fi, a następnie ponownie ją ustawić.

**Uwaga:** Zainstaluj aplikację na swoim urządzeniu przed rozpoczęciem rejestracji

**Uwaga:** Urządzenie, na którym zainstalowana jest aplikacja, musi mieć aktywowaną funkcję Bluetooth

**Uwaga:** W przypadku obu pozycji Wi Fi nie działają przyciski dotykowe.

**Uwaga:** Ważne jest, aby zapewnić dobrą siłę sygnału Wi Fi pomiędzy domowym ruterem a urządzeniem. Kiedy piekarnik próbuje połączyć się z ruterem, ikona będzie migać, pojawiając się na 3 sekundy i znikając na 1 sekundę; kiedy zostanie już ustanowione połączenie, ikona będzie się świecić stale.





**CANDY SIMPLY-FI:**  
Szczegółowe informacje o tym JAK PODŁĄCZYĆ swoje urządzenie simply-Fi i JAK UŻYWAĆ tego urządzenia w optymalny sposób znajdują się na stronie <http://www.candysimplyfi.com>

1. Wybór programu / 2. Czas trwania programu / 3. Ustawienie czasu pieczenia / 4- Wybór odpowiednich przepisów / 5. Asystent offline i głosowy
6. Wskazówki, sugestie i instrukcja obsługi online

## PARAMETRY SIECI BEZPRZEWODOWEJ

Parametr	Specyfikacja (Wi-Fi)	Specyfikacja (Bluetooth)
Standard sieci bezprzewodowej	802.11 b/g/n	Bluetooth v4.2
Zakres częstotliwości	2,412 GHz. – 2,484 GHz	2,412 GHz. – 2,484 GHz
Maksymalna moc nadawcza	802.11b. DSSS 1 Mbps= +19.5 dBm	<b>Podstawowe szybkość transmisji danych:</b> Moc nadawania w trybie RF (typ): +4 dBm
	802.11b. CCK 11 Mbps= +18.5 dBm	<b>Wzmocniona szybkość transmisji danych:</b> Moc nadawania w trybie RF (typ): +2 dBm
	802.11g. OFDM 54 Mbps= +18.5 dBm	<b>BLE:</b> Moc nadawania w trybie RF (typ): +7,5 dBm
	802.11n. MCS7= +14 dBm	
Minimalna czułość odbioru	802.11b =1024 bytes, -80 dBm	<b>Podstawowe szybkość transmisji danych:</b> Czułość@ 0.1% BER: -98 dBm
	802.11g =1024 bytes, -70 dBm	<b>Wzmocniona szybkość transmisji danych:</b> Czułość@ 001% BER: -98 dBm
	802.11n =1024 bytes, -65 dBm	<b>BLE:</b> Czułość@ 0.1% BER: -98 dBm
	802.11n HT40 =1024 bytes, -65 dBm	

## Skrócona instrukcja piekarnika Candy – Rejestracja w aplikacji Procedura dotycząca urządzeń z Bluetooth w wersji 4.0 (lub nowszej) WAŻNE

W niniejszej skróconej instrukcji przedstawiono etapy, które należy wykonać, aby zarejestrować swoje urządzenie w aplikacji Candy simply-Fi, używając urządzenia z technologią Bluetooth w wersji 4.0 (lub nowszej). W takiej sytuacji procedura jest prostsza i szybsza (łatwa rejestracja).

Jeśli używamy urządzenia bez technologii Bluetooth (lub w wersji niższej niż 4.0), należy postępować zgodnie z instrukcjami opisanymi na innej stronie niniejszej instrukcji.

### ETAP 1

- Zanotować numer seryjny urządzenia (patrz powyższa ilustracja).
- Zanotować nazwę domowej sieci Wi-Fi i hasło (klucz WPA/WEP), które zwykle podane są na tylnej części posiadanego routera Wi-Fi.

### UWAGI

- Częstotliwość domowej sieci Wi-Fi musi być ustawiona na pasmo 2,4 GHz. Nie można skonfigurować urządzenia, jeśli sieć domowa jest ustawiona na pasmo 5 GHz.

- Jeśli istnieją trudności ze zlokalizowaniem hasła do WPA/WEP, należy się skontaktować ze swoim dostawcą internetu.

Proszę upewnić się, że smartfon jest podłączony do tej samej sieci Wi-Fi i ma w „Ustawieniach” włączony Bluetooth. Więcej szczegółowych informacji można znaleźć w instrukcji obsługi.

### ETAP 2

- ze sklepu internetowego aplikację Candy simply-Fi.
- Otworzyć aplikację Candy simply-Fi i utworzyć swój profil użytkownika, dotykając przycisku „Register” (Zarejestruj). Zaakceptować politykę prywatności i wypełnić wymagane pola.

### UWAGI

- Aplikacja jest dostępna dla urządzeń z systemem Android (wersja 4.4 lub wyższa) oraz iOS (wersja 8.0 lub wyższa).

- Jeśli mamy już profil użytkownika Candy simply-Fi, można zalogować się przy użyciu swoich danych dostępowych.

### ETAP 3

- Na stronie głównej dotknąć ikony z trzema paskami w lewym górnym rogu, aby wejść do swojego profilu, a następnie dotknąć przycisku „REGISTER NEW APPLIANCE” (Zarejestruj nowe urządzenie) i wybrać nazwę produktu, który chcemy zarejestrować.

### ETAP 4

- Wprowadzić datę zakupu swojego urządzenia (DD/MM/RRRR), a następnie dotknąć przycisku „Proceed” (Kontynuuj).

### ETAP 5

- Wprowadzić 16 cyfr numeru seryjnego lub zeskanować kod QR na urządzeniu, jak pokazano na powyższej ilustracji. Dotknąć przycisku „Next” (Dalej). Sprawdzić poprawność danych i dotknąć przycisku „Confirm” (Potwierdź). Po rozpoznaniu produktu przez system dotknąć przycisku „Next” (Dalej).

Informacje o produkcie w zakresie wyposażenia sieciowego	
Zużycie energii przez produkt w trybie czuwania przy podłączeniu do sieci, jeśli wszystkie przewodowe porty sieciowe są podłączone i wszystkie bezprzewodowe porty sieciowe są aktywowane:	<b>2,0 W</b>
Jak dokonać aktywacji portu sieci bezprzewodowej:	<b>W piekarniku, który nie jest zarejestrowany, ustawić prawidłowe pokrętko w położeniu resetowania. Moduł Wi-Fi włącza się po 30 sekundach.</b> <b>Jeśli piekarnik jest zarejestrowany, a Wi-Fi jest wyłączone, po ustawieniu prawidłowego pokrętkła w położeniu Wi-Fi moduł Wi-Fi włączy się.</b>
Jak dokonać dezaktywacji portu sieci bezprzewodowej:	<b>If oven is enrolled, putting the right knob on Reset position the WiFi module is switched off.</b>



## ETAP 6

Na urządzeniu:

- 1) Obrócić pokrętkiem na program WI-FI RESET i poczekać 30 sekund.
- 2) Gdy wskaźnik Wi-Fi zaczyna szybko migać, Bluetooth uruchomi się na 5 sekund i w ciągu 5 minut można dokonać rejestracji.

W aplikacji:

- Dotknąć „Confirm” (Potwierdź). Poczekać na połączenie aplikacji z urządzeniem.

UWAGI

- Jeśli piekarnik zostanie pozostawiony na pozycji WI-FI RESET przez ponad 5 minut bez wykonania pomyślnej rejestracji, urządzenie zostanie zresetowane.
- W przypadku jakichkolwiek problemów dotknąć przycisku „Retry” (Spróbuj ponownie), upewniając się, że mamy włączony Bluetooth na swoim urządzeniu (smartfonie/tablecie). Jeśli proces nie został jeszcze poprawnie zakończony, należy dotknąć przycisku „Proceed with Standard Enrollment” (Kontynuuj standardową rejestrację).
- Aby zapewnić prawidłowe przesłanie danych, zalecamy pozostawianie z urządzeniem w pobliżu posiadanego urządzenia domowego.

## ETAP 7

- Wprowadzić hasło do domowej sieci Wi-Fi.
- Wybrać typ hasła (WEP lub WPA), a następnie dotknąć przycisku „Confirm” (Potwierdź).
- Proces rejestracji jest teraz ukończony.

UWAGI

- Jeśli nie przewiduje tego automatyczna synchronizacja przez aplikację, proszę wprowadzić nazwę swojej domowej sieci Wi-Fi w pierwszym polu; zwrócić uwagę na różnicę między małymi a dużymi literami.

JEŚLI KONFIGURACJA NIE POWIEDZIE SIĘ

Ważne jest, aby siła sygnału Wi-Fi między routerem domowym a urządzeniem była właściwa: niska siła sygnału Wi-Fi może spowodować niepomyślne zakończenie etapu konfiguracji. Aby określić, czy to jest przyczyną, należy ponownie wykonać proces parowania począwszy od Etapu 1; w momencie dojścia do Etapu 6 należy stanąć z urządzeniem przenośnym (smartfonem lub tabletem) obok routera i odnaleźć wygenerowaną przez urządzenie domowe nazwę sieciową „WIFIOVEN-xyzk”. Jeśli nie pojawia się ona jako opcja, oznacza to, że router nie jest w stanie rozpoznać urządzenia. W takiej sytuacji radzimy umieszczenie routera w pobliżu urządzenia (w miarę możliwości) lub skontaktowanie się z dostawcą internetu w celu zakupienia kompatybilnego urządzenia zwiększającego zasięg sygnału Wi-Fi, aby zwiększyć siłę sygnału.

Tryb sterowania zdalnego

Obrócić pokrętkiem wyboru programu na pozycję WI-FI: lampka Wi-Fi zaświeci się i można sterować urządzeniem na odległość.

## Skrócona instrukcja piekarnika Candy – Rejestracja w aplikacji Procedura dotycząca urządzeń bez Bluetooth 4.0 (lub w wersji niższej od wersji 4.0)

WAŻNE

W niniejszej skróconej instrukcji przedstawiono etapy, które należy wykonać, aby zarejestrować swoje urządzenie w aplikacji Candy simply-Fi, używając urządzenia bez technologii Bluetooth. Zalecamy korzystanie ze smartfona/tabletu wyposażonego w tę technologię, aby uprościć procedurę. Jeśli używamy urządzenia z technologią Bluetooth (lub w wersji wyższej niż 4.0), należy postępować zgodnie z instrukcjami opisanymi na innej stronie niniejszej instrukcji.

### ETAP 1

- Zanotować numer seryjny urządzenia (patrz powyższa ilustracja) oraz nazwę i hasło Wi-Fi (klucz WPA/WEP), które zwykle podane są na tylnej części posiadanego routera Wi-Fi.
- Upewnić się, że smartfon/tablet jest podłączony do tej samej sieci Wi-Fi.

UWAGI

- Częstotliwość domowej sieci Wi-Fi musi być ustawiona na pasmo 2,4 GHz. Nie można skonfigurować urządzenia, jeśli sieć domowa jest ustawiona na pasmo 5 GHz.

- Jeśli istnieją trudności ze zlokalizowaniem hasła do WPA/WEP, należy się skontaktować ze swoim dostawcą internetu.

### ETAP 2

- ze sklepu internetowego aplikację Candy simply-Fi.
- Otworzyć aplikację Candy simply-Fi i utworzyć swój profil użytkownika, dotykając przycisku „Register” (Zarejestruj). Zaakceptować politykę prywatności i wypełnić wymagane pola.

UWAGI

- Aplikacja jest dostępna dla urządzeń z systemem Android (wersja 4.4 lub

wyższa) oraz iOS (wersja 8.0 lub wyższa).

- Jeśli mamy już profil użytkownika Candy simply-Fi, można zalogować się przy użyciu swoich danych dostępowych.

### ETAP 3

- Na stronie głównej dotknąć ikony z trzema paskami w lewym górnym rogu, aby wejść do swojego profilu, a następnie dotknąć przycisku „REGISTER NEW APPLIANCE” (Zarejestruj nowe urządzenie) i wybrać nazwę produktu, który chcemy zarejestrować.

### ETAP 4

- Wprowadzić datę zakupu swojego urządzenia (DD/MM/RRRR), a następnie dotknąć przycisku „Proceed” (Kontynuuj).

### ETAP 5

- Wprowadzić 16 cyfr numeru seryjnego lub zeskanować kod QR na urządzeniu, jak pokazano na powyższej ilustracji. Dotknąć przycisku „Next” (Dalej). Sprawdzić poprawność danych i dotknąć przycisku „Confirm” (Potwierdź). Po rozpoznaniu produktu przez system dotknąć przycisku „Next” (Dalej).

### ETAP 6

- Na urządzeniu – Obrócić pokrętkiem na program WI-FI RESET i poczekać 5 minut. W aplikacji rozpocznie się odliczanie, po którym można dokończyć rejestrację.

- W aplikacji – Dotknąć przycisku „Confirm” (Potwierdź).

UWAGI

- Jeśli piekarnik zostanie pozostawiony na pozycji WI-FI RESET przez ponad 5 minut bez wykonania pomyślnej rejestracji, urządzenie zostanie zresetowane.

- Aby zapewnić prawidłowe przesłanie danych, zalecamy pozostawianie z urządzeniem w pobliżu posiadanego urządzenia domowego.

### ETAP 7

- Wyjść z aplikacji Candy simply-Fi.
- Wejść do ustawień Wi-Fi swojego urządzenia.

### ETAP 8

- Z listy dostępnych sieci Wi-Fi wybrać „WIFIOVEN-xyzk”.

UWAGI

- Jeśli pozycja taka będzie niedostępna, należy poczekać kilka sekund lub przystąpić do ponownego przeszukiwania sieci.

### ETAP 9

- Wyjść z ustawień na swoim urządzeniu.
- Powrócić do aplikacji Candy simply-Fi i poczekać aż aplikacja rozpozna urządzenie.
- W momencie pojawienia się ekranu „Wi-Fi Network is active” (Sieć Wi-Fi jest aktywna) dotknąć „Next” (Dalej).

### ETAP 10

- Wprowadzić hasło do domowej sieci Wi-Fi.
- Wybrać typ hasła (WEP lub WPA), a następnie dotknąć przycisku „Confirm” (Potwierdź).

UWAGI

- Jeśli nie przewiduje tego automatyczna synchronizacja przez aplikację, proszę wprowadzić nazwę swojej domowej sieci Wi-Fi w pierwszym polu; zwrócić uwagę na różnicę między małymi a dużymi literami.

### ETAP 11

- Poczekać na zakończenie procesu przesyłania danych między aplikacją a produktem, a następnie dotknąć „Confirm” (Potwierdź). Na wyświetlaczu urządzenia pojawi się napis „CONNECTED” (Podłączono), a następnie „REMOTE CONTROL ON” (Sterowanie zdalne włączone).

• Proces rejestracji jest teraz ukończony.











### JEŚLI KONFIGURACJA NIE POWIEDZIE SIĘ

Ważne jest, aby siła sygnału Wi-Fi między routerem domowym a urządzeniem była właściwa: niska siła sygnału Wi-Fi może spowodować niepomyślne zakończenie etapu konfiguracji. Aby określić, czy to jest przyczyną, należy ponownie wykonać proces parowania począwszy od Etapu 1; w momencie dojścia do Etapu 6 należy stanąć z urządzeniem przenośnym (smartfonem lub tabletem) obok routera i odnaleźć wygenerowaną przez urządzenie domowe nazwę sieciową „WIFIOVEN-xyzk”. Jeśli nie pojawia się ona jako opcja, oznacza to, że router nie jest w stanie rozpoznać urządzenia. W takiej sytuacji radzimy umieszczenie routera w pobliżu urządzenia (w miarę możliwości) lub skontaktowanie się z dostawcą internetu w celu zakupienia kompatybilnego urządzenia zwiększającego zasięg sygnału Wi-Fi, aby zwiększyć siłę sygnału.

**Tryb sterowania zdalnego**

Obrócić pokrętkiem wyboru programu na pozycję WI-FI: lampka Wi-Fi zaświeci się i można sterować urządzeniem na odległość.

### 3.2 Tryby pieczenia

Pokrętko wyboru funkcji	T ° C Zasugerował	T ° C zakres	Funkcja w zależności od modelu
			<b>LAMPA:</b> Włącza lampkę piekarnika.
			<b>ROZMRAŻAĆ:</b> Gdy pokrętko ustawione jest w tej pozycji. Wentylator cyrkuluje powietrze w temperaturze pokojowej wokół zamrożonej żywności, dzięki czemu rozmraża się w ciągu kilku minut bez zmiany zawartości białka w żywności lub jej zmiany.
	180	50 ÷ MAX	<b>FAN GOTOWANIE:</b> Zalecamy stosowanie tej metody dla drobiu, ciastek, ryb i warzyw. Ciepło przenika do żywności lepiej, a czas gotowania i podgrzewania jest krótszy. Możesz gotować różne potrawy w tym samym czasie z tym samym preparatem lub bez niego w jednej lub wielu pozycjach. Ta metoda gotowania zapewnia równomierne rozprowadzanie ciepła, a zapachy nie są mieszane. Odczekaj około dziesięć minut podczas gotowania potraw w tym samym czasie.
	190	50 ÷ MAX	<b>COOK LIGHT:</b> funkcja ta pozwala na zdrowsze gotowanie poprzez ograniczanie ilości wymaganych tłuszczów lub oleju. Połączenie elementów grzewczych z pulsującym cyklem powietrza zapewnia doskonały efekt pieczenia.
	210	50 ÷ MAX	<b>WENTYLATOR + DOLNY ELEMENT:</b> Dolny element grzewczy jest używany z wentylatorem krążącym w powietrzu wewnątrz piekarnika. Ta metoda jest idealna do soczystych owoców, tart, quiche i pasztetów. Zapobiega wysychaniu jedzenia i zachęca do wstawiania do ciasta, ciasta chlebowego i innych gotowanych na dole produktów. Umieść półkę w dolnej pozycji.
	220	50 ÷ MAX	<b>STATYCZNY:</b> Wykorzystywane są zarówno górne, jak i dolne elementy grzewcze. Rozgrzej piekarnik przez około dziesięć minut. Ta metoda jest idealna do wszystkich tradycyjnych pieczeni i pieczenia. Do chwytania czerwonych mięs, pieczonej wołowiny, nogi jagnięciny, dziczyzny, chleba, żywności owiniętej folią (papillotes), kruchego ciasta. Umieść jedzenie i jego danie na półce w pozycji środkowej.
	230	50 ÷ MAX	<b>GRILL:</b> korzystaj z grilla przy zamkniętych drzwiach. Górny element grzewczy jest używany osobno i można regulować temperaturę. Wymagane jest pięciominutowe podgrzewanie, aby elementy były rozgrzane do czerwoności. Sukces jest gwarantowany w przypadku grilla, kebaba i potraw z gratin. Białe mięso należy umieścić w pewnej odległości od grilla; czas gotowania jest dłuższy, ale mięso będzie smaczniejsze. Na półce można umieścić czerwone mięso i filety rybne z tacą ociekową pod spodem. Piekarnik ma dwie pozycje grillowania: Grill: 2140 W Grill: 3340 W
	220	50 ÷ MAX	<b>PIZZA:</b> Dzięki tej funkcji gorące powietrze krąży w piekarniku, aby zapewnić doskonały efekt dla potraw takich jak pizza lub ciasto.
			<b>WŁĄCZONE WIFI:</b> Piekarnik może się połączyć z Wi Fi.
			<b>RESET WIFI:</b> Umożliwia zrestartowanie połączenia z Wi Fi.

\*Tested in accordance with the CENELEC EN 60350-1 used for definition of energy class.

## 4. Czyszczenie i konserwacja piekarnika

### 4.1 Ogólne informacje dotyczące czyszczenia

Żywotność urządzenia będzie dłuższa, jeśli będzie ono regularnie czyszczone. Należy poczekać na ochłodzenie się piekarnika przed wykonaniem czyszczenia ręcznego. Nie używać nigdy do czyszczenia ściernych detergentów, myjek druczanych lub ostrych przedmiotów, aby nie uszkodzić w nieodwracalny sposób elementów emaliowanych. Stosować wyłącznie wodę, mydło lub detergenty na bazie amoniaku.

#### ELEMENTY SZKLANE

Po każdym użyciu piekarnika zaleca się przeczyszczyć szybę drzwiczek papierowym ręcznikiem kuchennym.

Aby usunąć bardziej uciążliwe plamy, można również użyć gąbki zwilżonej detergentem, dobrze wyżętej i przepłukać wodą.

#### USZCZELKA DRZWICZEK PIEKARNIKA

W razie zabrudzenia uszczelki drzwiczek piekarnika można ją wyczyścić

delikatnie zwilżoną gąbką.

#### AKCESORIA

Aksesoria należy czyścić gąbką zwilżoną wodą i mydłem, przepłukać je i wysuszyć: unikać stosowania ściernych detergentów.

#### TACA NA TŁUSZCZ



Po użyciu ruszty należy wyjąć tacę na tłuszcz z piekarnika. Wlać gorący tłuszcz do pojemnika i umyć tacę gorącą wodą, postępując się gąbką i płynem do mycia naczyń.

W razie pozostałości tłuszczu należy zanurzyć tacę w pojemniku z wodą i detergentem. Ewentualnie można również umyć tacę w zmywarce lub użyć dostępnych na rynku detergentów do piekarników.

Nigdy nie wkładać ponownie do piekarnika zabrudzonej tacy.

### 4.2 Funkcja Aquactiva

W funkcji Aquactiva zostaje wykorzystana para wodna, która pomaga usunąć tłuszcz i resztki potraw z wnętrza piekarnika.

1. Wlać 300 ml wody do wgłębienia Aquactiva umieszczonego na dnie piekarnika.
2. Wybrać funkcję piekarnika Pieczenie Statyczne (  ) lub dolna (  ) grzałka
3. Ustawić temperaturę na symbolu Aquactiva 
4. U uruchomić program na 30 min.
5. Po upływie 30 min wyłączyć piekarnik i zostawić do ostygnięcia.
6. Kiedy urządzenie jest zimne wyczyścić wnętrze piekarnika miękką ściereczką.

**Ostrzeżenie:** Przed dotknięciem urządzenia, upewnij się, że jest ono zimne. Należy zachować ostrożność w przypadku wszystkich gorących powierzchni, ponieważ istnieje ryzyko poparzenia. Używać wody destylowanej lub wody pitnej.



### 4.3 Konserwacja

#### WYJMOWANIE I CZYSZCZENIE RUSZTÓW

- 1- Wyjąć ruszty druczane, pociągając je w kierunku strzałek (patrz poniżej).
- 2- Aby wyczyścić ruszty druczane, należy umieścić je w zmywarce lub użyć wilgotnej gąbki, upewniając się, że zostaną one następnie wysuszone.
- 3- Po zakończeniu czyszczenia zainstalować ruszty druczane, wykonując czynności w odwrotnej kolejności.

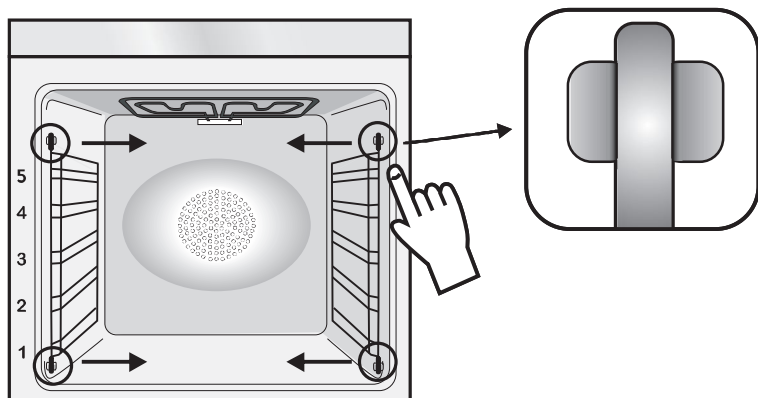

#### WYJMOWANIE DRZWICZEK PIEKARNIKA

1. Otworzyć przednie drzwiczki.
2. Otworzyć zaciski gniazd zawiasów po prawej i lewej stronie drzwiczek przednich, naciskając je w dół.
3. Zainstalować drzwiczki na miejsce, wykonując powyższe czynności w odwrotnej kolejności.

## WYJMOWANIE I CZYSZCZENIE DRZWICZEK

1. Otwórz drzwiczki piekarnika.

2.3.4. Zablokuj zawiasy, odkręć śruby i zdejmij górną metalową pokrywę, pociągając ją do góry.

5.6. Wyjmij szybę, ostrożnie wyjmując ją z drzwiczek piekarnika (uwaga: w kuchenkach pirolitycznych usuń również drugą i trzecią szklankę (jeśli są obecne)).

7. Po zakończeniu czyszczenia lub wymiany, ponownie zmontuj części w odwrotnej kolejności.

Na całym szkle oznaczenie "Pyro" musi być czytelne i umieszczone po lewej stronie drzwi, blisko lewego zawiasu bocznego. W ten sposób drukowana etykieta pierwszej szklanki znajdzie się w drzwiach.

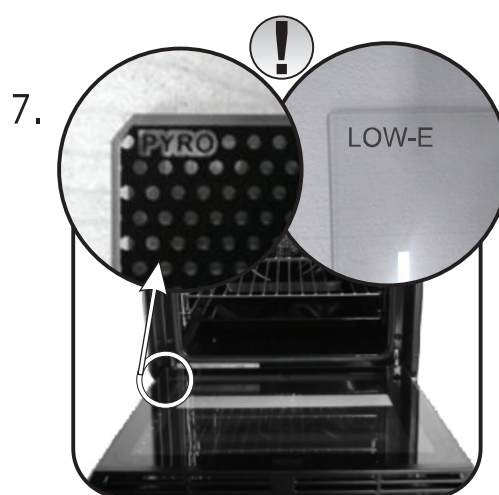
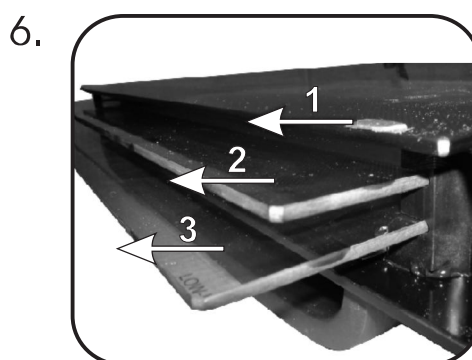
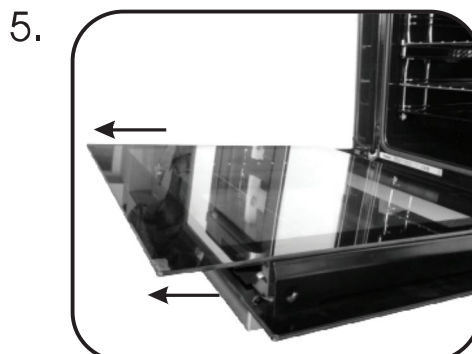
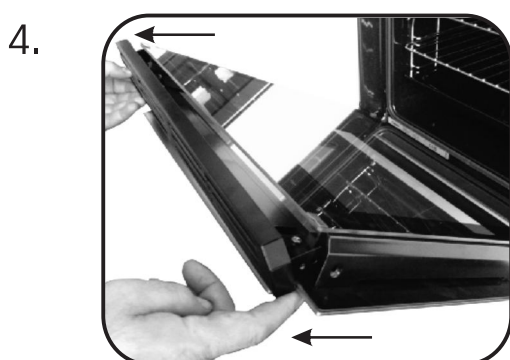
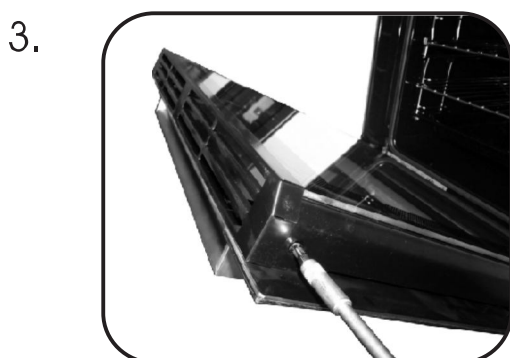
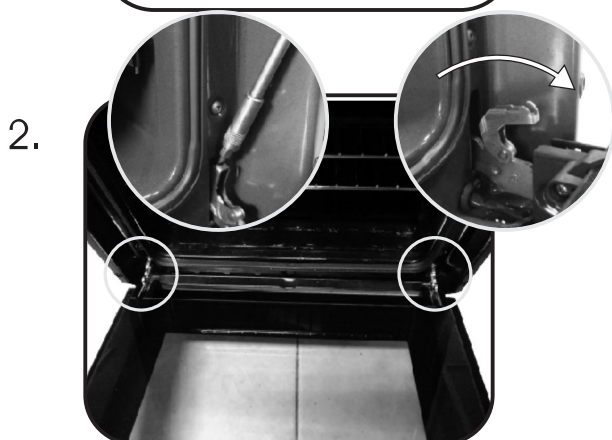

## WYMIANA ŻARÓWKI

1. Odłączyć piekarnik od zasilania.
2. Odłączyć pokrywę szklaną, odkręcić żarówkę i wymienić ją na nową tego samego typu.
3. Po wymianieniu przepalanej żarówki włożyć na miejsce szklaną pokrywę.



## 5. Rozwiązywanie problemów

### 5.1 Często zadawane pytania

PROBLEM	MOŻLIWA PRZYCZYNA	ROZWIĄZANIE
Piekarnik nie rozgrzewa się	Zegar nie jest ustawiony	Ustawić zegar
Piekarnik nie rozgrzewa się	Nie ustawiono funkcji pieczenia i temperatury	Upewnić się, że wymagane ustawienia są prawidłowe
Brak reakcji dotykowego wyświetlacza	Występowanie pary i skroplin na panelu wyświetlacza	Wyczyścić panel wyświetlacza szmatką z mikrofibry, aby usunąć powłokę skroplin